

CeraLine. Découvrez les aspects inédits de notre grand classique.

Des matériaux et coloris nouveaux pour des salles de bains et projets innovants.





CeraLine – De nombreuses qualités et bien plus encore

*Primé à de nombreuses reprises,
notre caniveau de douche se réinvente*

Plonger dans un autre monde et se ressourcer. Stimuler les sens et apaiser le corps et l'esprit. Les salles de bains et les espaces spas représentent, plus que jamais, des lieux de calme et de détente. Dallmer s'est donné pour mission d'équiper ces univers de systèmes d'évacuation d'eau dont l'esthétique et la fonctionnalité se confondent. Ceci, afin d'offrir l'excellence.

Une aspiration profondément ancrée dans l'ADN de Dallmer et nous en produisons un exemple manifeste avec nos caniveaux de douche grâce auxquels nous avons créé une

nouvelle catégorie de modules d'écoulement. Citons le modèle CeraLine maintes fois primé et qui s'inscrit – par sa modernité – comme un grand classique.

Vous découvrirez – dans ces pages – l'exhaustivité de notre gamme CeraLine. Ce catalogue se veut tout autant informatif que source d'inspiration afin que vous réalisiez vos projets selon vos rêves de salles de bains ou de spas, selon vos goûts, selon votre idéal.

Plus que jamais, **CeraLine**
répond à tous vos souhaits





CeraLine – Double application : pose murale ou libre au sol

*Quel que soit votre choix, la solution sera parfaite :
CeraLine W ou CeraLine F*





reddot design award
winner 2007

CeraLine, la solution idéale au mur comme au sol

Quand l'architecture des espaces et l'innovation se confondent, CeraLine entre en scène. Plébiscité pour son design, ce caniveau de douche est disponible en divers modèles, surfaces et associations de matériaux haut de gamme. CeraLine offre diverses possibilités d'installation : directement au mur ou libre au sol.

CeraLine – Qualité garantie même sans être visible

CeraLine entre les lignes

- Pose libre au sol ou solution murale
- Adapté à toutes les dimensions de carreaux
- Élégant et discret grâce à la largeur réduite des caches
- Idéal pour les pièces n’offrant qu’une faible hauteur lors d’une mise en œuvre au sol (CeraLine Nano, 68 mm)
- Idéal aussi pour les travaux de restauration ou d’assainissement
- Nouveaux coloris : anthracite mat, or rouge mat et laiton mat

Caractéristiques techniques

Encombrement en hauteur :
68 mm / 90 mm / 110 mm
Débit d’écoulement :
0,46 l/s / 0,7 l/s / 0,8 l/s
Conçu pour des revêtements de sol :
de 5 à 22 mm (colle incluse)
Longueur : de 500 à 2 000 mm

CeraLine Plan W

Pose murale

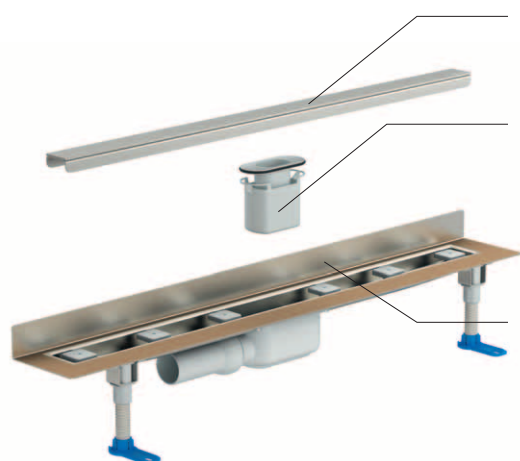

Cache réglable en hauteur par vis d’ajustement

Siphon anti-odeur amovible pour faciliter le nettoyage

Avec collerette coudée pour pose murale

CeraLine Plan F

Pose au sol

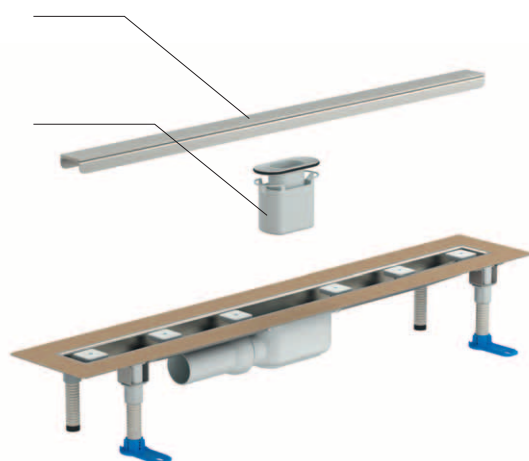

Caches

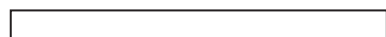

De 500 à 2 000 mm x 40 mm

Matériaux et coloris

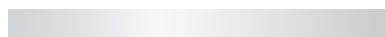

Acier inox standard



Design acier inox, brossé mat



Design acier inox, poli



Individuel, pour carrelages prévus pour la construction



Verre noir



Verre blanc



Revêtement PVD, anthracite mat



Revêtement PVD, or rouge mat



Revêtement PVD, laiton mat

Des matériaux et coloris nouveaux rendent **CeraLine** encore plus séduisant

Ces caniveaux de douche associent luxe et design

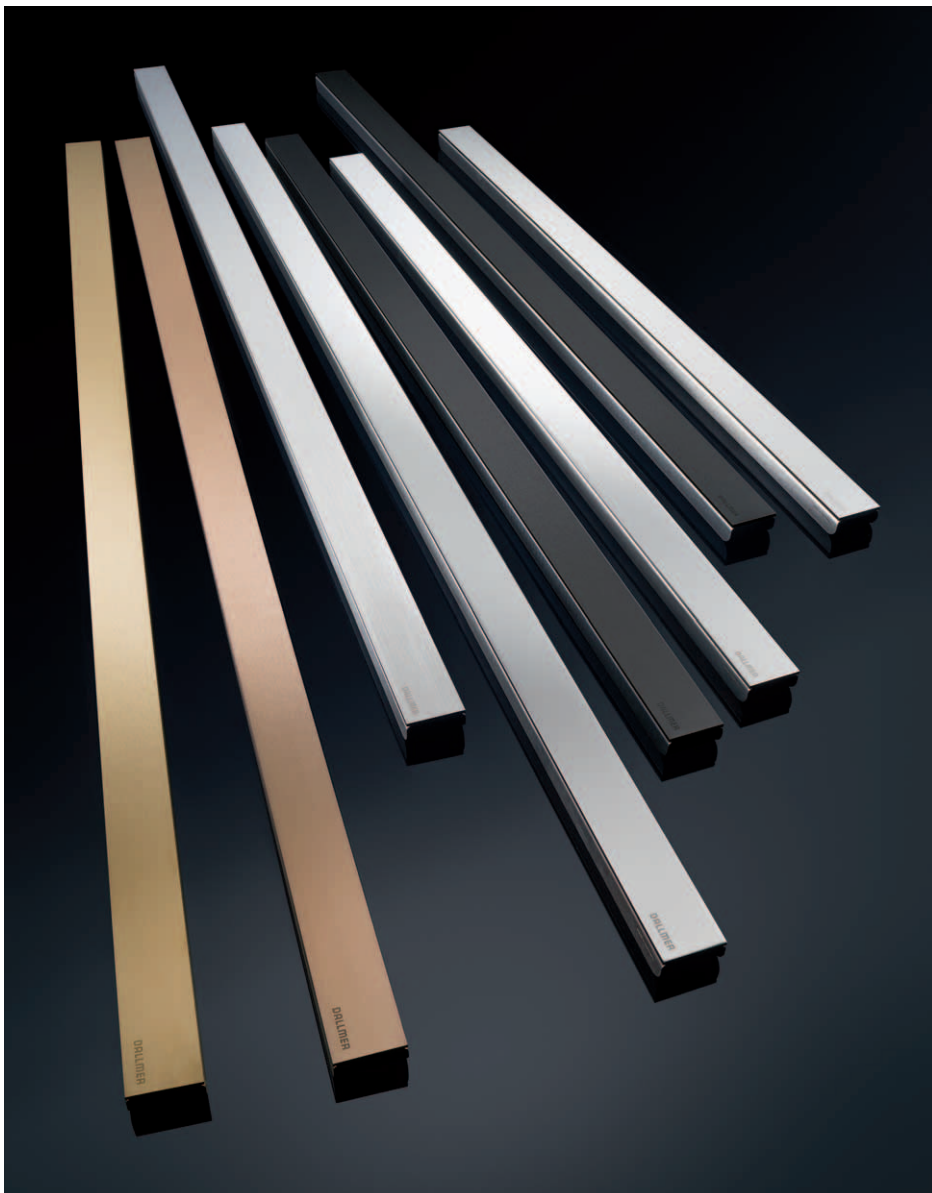

Revêtements PVD

De minimalistes à sophistiqués, les nouveaux coloris Anthracite, Or rouge et Laiton ouvrent de sublimes perspectives pour l'aménagement des salles de bains – et espaces spas – modernes et plus que jamais personnalisables. Le revêtement PVD ultra-fin – à base de carbone – affiche un parcours industriel très surprenant. À l'origine développé comme couche protectrice, et fonctionnelle, des pièces de moteurs (liées au milieu sportif et donc soumises à de fortes contraintes), ce revêtement s'applique de plus en plus – aujourd'hui – à la décoration intérieure et, notamment, aux équipements de sanitaires. L'esthétique et la robustesse sont de mise : les surfaces brossées conservent leur apparence et les surfaces polies leur éclat. Cette singularité se révèle – selon nous – comme un atout exceptionnel pour les salles de bains – et les espaces spas – haut de gamme.

CeraLine – Vue d'ensemble

CeraLine F



DIMENSION		500 mm	600 mm	700 mm	800 mm
CERALINE F (RÉF.)	ENCOMBREMENT 110 mm	520012	520029	520036	520043
CERALINE PLAN F (RÉF.)	ENCOMBREMENT 90 mm	523013	523020	523037	523044
CERALINE NANO F (RÉF.)	ENCOMBREMENT 68 mm	523402	523495	523501	523594

CeraLine W



DIMENSION		500 mm	600 mm	700 mm	800 mm
CERALINE W (RÉF.)	ENCOMBREMENT 110 mm	520111	520128	520135	520142
CERALINE PLAN W (RÉF.)	ENCOMBREMENT 90 mm	523112	523129	523136	523143
CERALINE NANO W (RÉF.)	ENCOMBREMENT 68 mm	523006	523099	523105	523198

CeraLine vertical F *



DIMENSION		500 mm	600 mm	700 mm	800 mm
CERALINE VERTICAL F (RÉF.)	ENCOMBREMENT 31 mm	521606	521613	521620	521637

CeraLine F Duo



DIMENSION		800 mm	900 mm	1000 mm
CERALINE F DUO (RÉF.)	ENCOMBREMENT 110 mm	521804	521811	521828
CERALINE PLAN F DUO (RÉF.)	ENCOMBREMENT 90 mm	521903	521910	521927
CERALINE NANO F DUO (RÉF.)	ENCOMBREMENT 68 mm	522191	522214	522221

CeraLine W Duo



DIMENSION		800 mm	900 mm	1000 mm
CERALINE W DUO (RÉF.)	ENCOMBREMENT 110 mm	521859	521866	521873
CERALINE PLAN W DUO (RÉF.)	ENCOMBREMENT 90 mm	521958	521965	521972
CERALINE NANO W DUO (RÉF.)	ENCOMBREMENT 68 mm	522290	522313	522320

CeraLine vertical F Duo*



DIMENSION		
CERALINE VERTICAL F DUO (RÉF.)	ENCOMBREMENT 37 mm	

Profils de finition

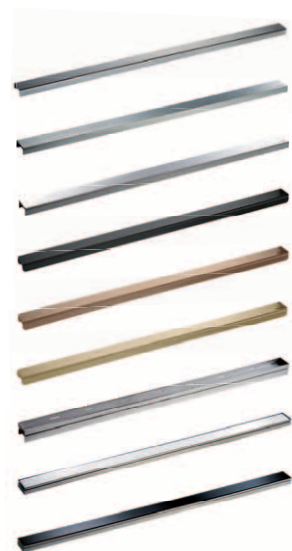

DIMENSION	500 mm	600 mm	700 mm	800 mm	900 mm
STANDARD (RÉF.)	520517	520524	520531	520548	520555
ACIER INOX BROSSÉ MAT (RÉF.)	520616	520623	520630	520647	520654
ACIER INOX POLI (RÉF.)	523716	523723	523730	523747	523754
ACIER INOX ANTHRACITE MAT (RÉF.)	527097	527158	527165	527172	527189
ACIER INOX OR ROUGE MAT (RÉF.)	527264	527271	527288	527295	527301
ACIER INOX LAITON MAT (RÉF.)	527349	527356	527363	527370	527387
INDIVIDUAL (RÉF.)	520715	520722	520739	520746	520753
VERRE BLANC (RÉF.)	523518	523525	523532	523549	523556
VERRE NOIR (RÉF.)	523419	523426	523433	523440	523457

* compatible avec élément de protection incendie et isolation

900 mm	1000 mm	1100 mm	1200 mm
520050	520067	520081	520074
523051	523068	523075	523082
523600	523693	523709	523792

900 mm	1000 mm	1100 mm	1200 mm
520159	520166	520180	520173
523150	523167	523174	523181
523204	523297	523303	523396

900 mm	1000 mm	1100 mm	1200 mm
521644	521651	521668	521675

Profils de finition pour caniveau de douche CeraLine :

acier inox standard acier inox anthracite mat verre noir

acier inox brossé mat acier inox or rouge mat verre blanc

acier inox poli acier inox laiton mat Individual, pour la pose des revêtements de sol individuels

1100 mm	1200 mm	1300 mm	1400 mm	1500 mm	1600 mm	1700 mm	1800 mm	1900 mm	2000 mm
521835	521842	524010	524027	524034	524041	524058	524065	524072	524089
521934	521941	524508	524515	524522	524539	524546	524553	524560	524577
522238	522276	524713	524720	524737	524744	524751	524768	524775	524782

1100 mm	1200 mm	1300 mm	1400 mm	1500 mm	1600 mm	1700 mm	1800 mm	1900 mm	2000 mm
521880	521897	524096	524102	524119	524126	524133	524140	524157	524164
521989	521996	524584	524591	524607	524614	524621	524638	524645	524652
522337	522375	524799	524805	524812	524829	524836	524843	524850	524867

	1300 mm	1400 mm	1500 mm	1600 mm	1700 mm	1800 mm	1900 mm	2000 mm
	521682	521699	521705	521712	521729	521736	521743	521750

1000 mm	1100 mm	1200 mm	1300 mm	1400 mm	1500 mm	1600 mm	1700 mm	1800 mm	1900 mm	2000 mm
520562	520586	520579	524201	524218	524225	524232	524249	524256	524263	524270
520661	520685	520678	524287	524294	524300	524317	524324	524331	524348	524355
523761	523778	523785								
527196	527240	527257								
527318	527325	527332								
527394	527400	527417								
520760	520784	520777	524362	524379	524386	524393	524409	524416	524423	524430
523563	523570	523587								
523464	523471	523488								

Caniveau de douche CeraLine



DALLMER caniveau de douche CeraLine F

selon la norme DIN EN 1253

pour le montage central

avec un corps d'avaloir, raccord d'écoulement DN 50 latéral, à rotule réglable de 0 – 15 degrés

SPÉCIFICITÉS

- pieds isolants aux bruits d'impact pour le réglage en hauteur
- bride sablée pour le raccordement de la résine d'étanchéité
- siphon anti-odeur et de nettoyage, hauteur du siphon 50 mm
- vis d'ajustement pour réglage en hauteur
- coiffe de protection
- gabarit pour la pose de carrelage
- pièce de blocage du cadre

MATÉRIAU

caniveau acier inox 1.4301, corps d'avaloir polypropylène à haute résistance aux chocs

DÉBIT D'ÉCOULEMENT CONFORME À LA NORME DIN EN 1253 (hauteur d'eau : 20 mm)

	Exigences	Dallmer
DN 50	0,8 l/s	0,8 l/s

DÉSIGNATION	L 1	L 2	RÉF.
caniveau de douche CeraLine F, 500 mm		600 mm	520012
caniveau de douche CeraLine F, 600 mm		700 mm	520029
caniveau de douche CeraLine F, 700 mm		800 mm	520036
caniveau de douche CeraLine F, 800 mm		900 mm	520043
caniveau de douche CeraLine F, 900 mm		1000 mm	520050
caniveau de douche CeraLine F, 1000 mm		1100 mm	520067
caniveau de douche CeraLine F, 1100 mm		1200 mm	520081
caniveau de douche CeraLine F, 1200 mm		1300 mm	520074

Fabrication spéciale pour caniveaux CeraLine F sur demande :

Longueurs intermédiaires jusqu'à 1200 mm

Merci de nous consulter.

DALLMER élément antibruit CeraLine

pour le montage avec les caniveaux de douche CeraLine.

En cas d'installation selon rapport d'essai P-BA 221/2008, satisfait aux exigences supérieures en termes d'isolation acoustique selon la norme DIN 4109 et VDI 4100.

DÉSIGNATION	DIMENSION	RÉF.
élément antibruit CeraLine	500 x 250 mm	520869

Pour les caniveaux de douche 1300 – 2000, il est nécessaire de prévoir deux éléments antibruit CeraLine !

Encombrement vertical : 110 mm



CeraLine F 500 – 1200 mm

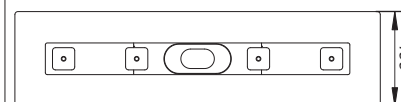
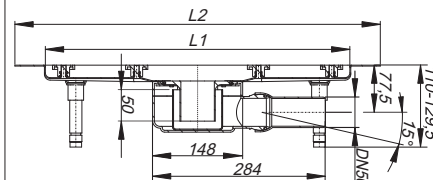

élément antibruit CeraLine

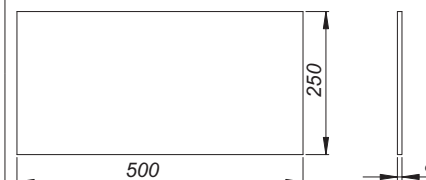

Caniveau de douche CeraLine



DALLMER caniveau de douche CeraLine F Duo

selon la norme DIN EN 1253

pour le montage central

avec deux corps d'avaloir, raccord d'écoulement DN 50 latéral, à rotule réglable de 0 – 15 degrés

SPÉCIFICITÉS

- pieds isolants aux bruits d'impact pour le réglage de la hauteur
- bride sablée pour le raccordement de la résine d'étanchéité
- siphon anti-odeur et de nettoyage, hauteur du siphon 50 mm
- réglage en hauteur pour le profil de finition
- coiffe de protection
- gabarit pour la pose de carrelage
- pièce de blocage du cadre

MATÉRIAU

caniveau acier inox 1.4301, corps d'avaloir polypropylène à haute résistance aux chocs

DÉBIT D'ÉCOULEMENT CONFORME À LA NORME DIN EN 1253 (hauteur d'eau : 20 mm)

	Exigences	Dallmer
DN 50	0,8 l/s	1,4 l/s

DÉSIGNATION	L 1	L 2	L 3	RÉF.
caniveau de douche CeraLine F Duo, 800 mm		900 mm	200 mm	521804
caniveau de douche CeraLine F Duo, 900 mm		1000 mm	300 mm	521811
caniveau de douche CeraLine F Duo, 1000 mm		1100 mm	300 mm	521828
caniveau de douche CeraLine F Duo, 1100 mm		1200 mm	400 mm	521835
caniveau de douche CeraLine F Duo, 1200 mm		1300 mm	400 mm	521842
caniveau de douche CeraLine F Duo, 1300 mm		1400 mm	500 mm	524010
caniveau de douche CeraLine F Duo, 1400 mm		1500 mm	500 mm	524027
caniveau de douche CeraLine F Duo, 1500 mm		1600 mm	600 mm	524034
caniveau de douche CeraLine F Duo, 1600 mm		1700 mm	600 mm	524041
caniveau de douche CeraLine F Duo, 1700 mm		1800 mm	700 mm	524058
caniveau de douche CeraLine F Duo, 1800 mm		1900 mm	700 mm	524065
caniveau de douche CeraLine F Duo, 1900 mm		2000 mm	800 mm	524072
caniveau de douche CeraLine F Duo, 2000 mm		2100 mm	800 mm	524089

Fabrication spéciale pour caniveaux CeraLine F Duo sur demande :

Longueurs intermédiaires jusqu'à 2000 mm.

Merci de nous consulter.

Encombrement vertical : 110 mm

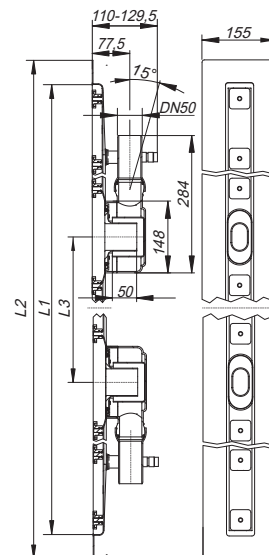

CeraLine F Duo 800 – 1000 mm

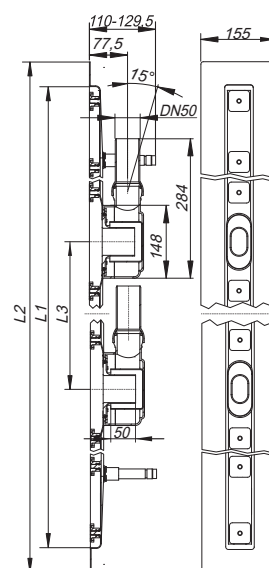

CeraLine F Duo 1100 – 2000 mm

Caniveau de douche CeraLine



DALLMER caniveau de douche CeraLine W

selon la norme DIN EN 1253

pour le montage mural

avec un corps d'avaloir, raccord d'écoulement DN 50 latéral, à rotule réglable de 0 – 15 degrés

SPÉCIFICITÉS

- pieds isolants aux bruits d'impact pour le réglage en hauteur
- bride sablée pour le raccordement de la résine d'étanchéité
- siphon anti-odeur et de nettoyage, hauteur du siphon 50 mm
- vis d'ajustement pour régler en hauteur
- coiffe de protection
- gabarit pour la pose de carrelage
- pièce de blocage du cadre

MATÉRIAU

caniveau acier inox 1.4301, corps d'avaloir polypropylène à haute résistance aux chocs

DÉBIT D'ÉCOULEMENT CONFORME À LA NORME DIN EN 1253 (hauteur d'eau : 20 mm)

	Exigences	Dallmer
DN 50	0,8 l/s	0,8 l/s

DÉSIGNATION	L 1	L 2	RÉF.
caniveau de douche CeraLine W, 500 mm		600 mm	520111
caniveau de douche CeraLine W, 600 mm		700 mm	520128
caniveau de douche CeraLine W, 700 mm		800 mm	520135
caniveau de douche CeraLine W, 800 mm		900 mm	520142
caniveau de douche CeraLine W, 900 mm		1000 mm	520159
caniveau de douche CeraLine W, 1000 mm		1100 mm	520166
caniveau de douche CeraLine W, 1100 mm		1200 mm	520180
caniveau de douche CeraLine W, 1200 mm		1300 mm	520173

Fabrication spéciale pour caniveaux CeraLine W, sur demande :

- longueurs intermédiaires jusqu'à 1200 mm
- relevés du bride sur jusqu'à 3 côtés
- également disponible avec des distances du mur pour les pierres naturelles

Merci de nous consulter.

Encombrement vertical : 110 mm



CeraLine W 500 – 1200

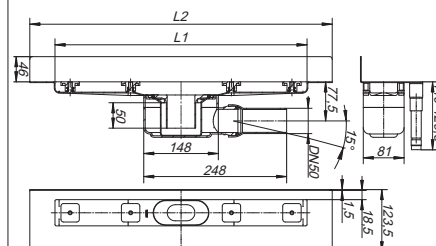

Caniveau de douche CeraLine



DALLMER caniveau de douche CeraLine W Duo

selon la norme DIN EN 1253

pour le montage mural

avec deux corps d'avaloir, raccord d'écoulement DN 50 latéral, à rotule réglable de 0 – 15 degrés

SPÉCIFICITÉS

- pieds isolants aux bruits d'impact pour le réglage de la hauteur
- bride sablée pour le raccordement de la résine d'étanchéité
- siphon anti-odeur et de nettoyage, hauteur du siphon 50 mm
- réglage en hauteur pour le profil de finition
- coiffe de protection

MATÉRIAU

caniveau acier inox 1.4301, corps d'avaloir polypropylène à haute résistance aux chocs

DÉBIT D'ÉCOULEMENT CONFORME À LA NORME DIN EN 1253 (hauteur d'eau : 20 mm)

	Exigences	Dallmer
DN 50	0,8 l/s	1,4 l/s

DÉSIGNATION	L 1	L 2	L 3	RÉF.
caniveau de douche CeraLine W Duo, 800 mm		900 mm	200 mm	521859
caniveau de douche CeraLine W Duo, 900 mm		1000 mm	300 mm	521866
caniveau de douche CeraLine W Duo, 1000 mm		1100 mm	300 mm	521873
caniveau de douche CeraLine W Duo, 1100 mm		1200 mm	400 mm	521880
caniveau de douche CeraLine W Duo, 1200 mm		1300 mm	400 mm	521897
caniveau de douche CeraLine W Duo, 1300 mm		1400 mm	500 mm	524096
caniveau de douche CeraLine W Duo, 1400 mm		1500 mm	500 mm	524102
caniveau de douche CeraLine W Duo, 1500 mm		1600 mm	600 mm	524119
caniveau de douche CeraLine W Duo, 1600 mm		1700 mm	600 mm	524126
caniveau de douche CeraLine W Duo, 1700 mm		1800 mm	700 mm	524133
caniveau de douche CeraLine W Duo, 1800 mm		1900 mm	700 mm	524140
caniveau de douche CeraLine W Duo, 1900 mm		2000 mm	800 mm	524157
caniveau de douche CeraLine W Duo, 2000 mm		2100 mm	800 mm	524164

Fabrication spéciale pour caniveaux CeraLine W Duo sur demande :

- longueurs intermédiaires jusqu'à 2000 mm
- relevés du bride sur jusqu'à 3 côtés
- également disponible avec des distances du mur pour les pierres naturelles

Merci de nous consulter.

Encombrement vertical : 110 mm

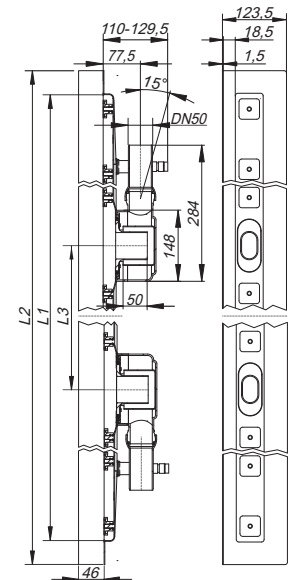

CeraLine W Duo 800 – 1000

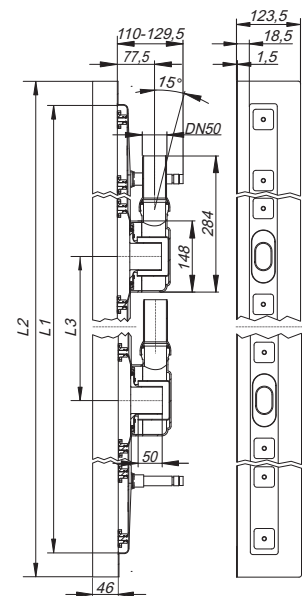

CeraLine W Duo 1100 – 2000

Caniveau de douche CeraLine



DALLMER caniveau de doche CeraLine Plan F

pour le montage central
avec un corps d'avaloir, raccord d'écoulement DN 50 latéral, à rotule réglable de 0 – 15 degrés

SPÉCIFICITÉS

- pieds isolants aux bruits d'impact pour le réglage en hauteur
- bride sablée pour le raccordement de la résine d'étanchéité
- siphon anti-odeur et de nettoyage, hauteur du siphon 30 mm
- vis d'ajustement pour réglage en hauteur
- coiffe de protection
- gabarit pour la pose de carrelage
- pièce de blocage du cadre

MATÉRIAU

caniveau acier inox 1.4301, corps d'avaloir polypropylène à haute résistance aux chocs

**DÉBIT D'ÉCOULEMENT CONFORME À LA NORME
DIN EN 1253 TAB. 3,** (hauteur d'eau : 20 mm), en conformité avec la norme DIN EN 274

	Exigences	Dallmer
DN 50	0,4 l/s	0,7 l/s

DÉSIGNATION	L 1	L 2	RÉF.
caniveau de douche CeraLine Plan F, 500 mm		600 mm	523013
caniveau de douche CeraLine Plan F, 600 mm		700 mm	523020
caniveau de douche CeraLine Plan F, 700 mm		800 mm	523037
caniveau de douche CeraLine Plan F, 800 mm		900 mm	523044
caniveau de douche CeraLine Plan F, 900 mm		1000 mm	523051
caniveau de douche CeraLine Plan F, 1000 mm		1100 mm	523068
caniveau de douche CeraLine Plan F, 1100 mm		1200 mm	523075
caniveau de douche CeraLine Plan F, 1200 mm		1300 mm	523082

Fabrication spéciale pour caniveaux CeraLine Plan F sur demande :

Longueurs intermédiaires jusqu'à 1200 mm.

Merci de nous consulter.

Encombrement vertical : 90 mm



CeraLine Plan F 500 – 1200

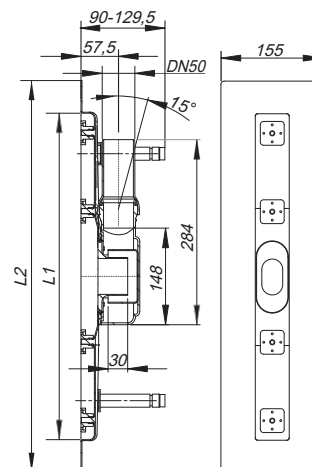

Caniveau de douche CeraLine



DALLMER caniveau de douche CeraLine Plan F Duo

pour le montage central

avec deux corps d'avaloir, raccord d'écoulement DN 50 latéral, à rotule réglable de 0 – 15 degrés

SPÉCIFICITÉS

- pieds isolants aux bruits d'impact pour le réglage en hauteur
- bride sablée pour le raccordement de la résine d'étanchéité
- siphon anti-odeur et de nettoyage, hauteur du siphon 30 mm
- vis d'ajustement pour réglage en hauteur
- coiffe de protection
- gabarit pour la pose de carrelage
- pièce de blocage du cadre

MATÉRIAU

caniveau acier inox 1.4301, corps d'avaloir polypropylène à haute résistance aux chocs

DÉBIT D'ÉCOULEMENT CONFORME À LA NORME DIN EN 1253 (hauteur d'eau : 20 mm)

	Exigences	Dallmer
DN 50	0,8 l/s	1,2 l/s

DÉSIGNATION	L 1	L 2	L 3	RÉF.
caniveau de douche CeraLine Plan F Duo, 800 mm		900 mm	200 mm	521903
caniveau de douche CeraLine Plan F Duo, 900 mm		1000 mm	300 mm	521910
caniveau de douche CeraLine Plan F Duo, 1000 mm		1100 mm	300 mm	521927
caniveau de douche CeraLine Plan F Duo, 1100 mm		1200 mm	400 mm	521934
caniveau de douche CeraLine Plan F Duo, 1200 mm		1300 mm	400 mm	521941
caniveau de douche CeraLine Plan F Duo, 1300 mm		1400 mm	500 mm	524508
caniveau de douche CeraLine Plan F Duo, 1400 mm		1500 mm	500 mm	524515
caniveau de douche CeraLine Plan F Duo, 1500 mm		1600 mm	600 mm	524522
caniveau de douche CeraLine Plan F Duo, 1600 mm		1700 mm	600 mm	524539
caniveau de douche CeraLine Plan F Duo, 1700 mm		1800 mm	700 mm	524546
caniveau de douche CeraLine Plan F Duo, 1800 mm		1900 mm	700 mm	524553
caniveau de douche CeraLine Plan F Duo, 1900 mm		2000 mm	800 mm	524560
caniveau de douche CeraLine Plan F Duo, 2000 mm		2100 mm	800 mm	524577

Fabrication spéciale pour caniveaux CeraLine Plan F Duo sur demande :

Longueurs intermédiaires jusqu'à 2000 mm.

Merci de nous consulter.

Encombrement vertical : 90 mm

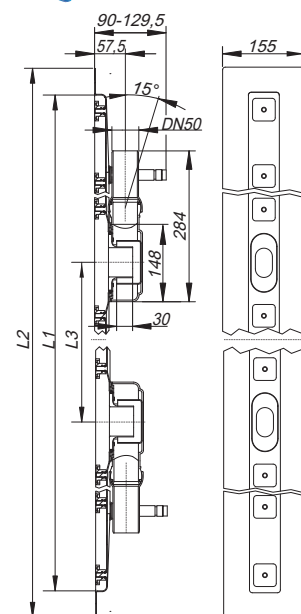

CeraLine Plan F Duo 800 – 1000

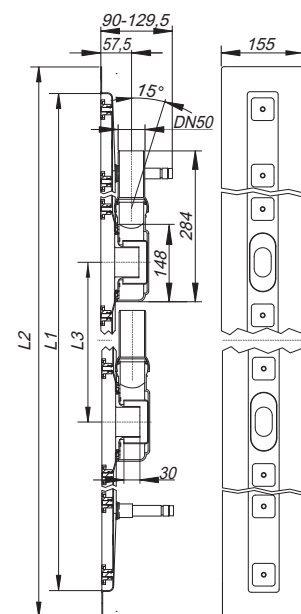

CeraLine Plan F Duo 1100 – 2000

Caniveau de douche CeraLine



DALLMER caniveau de douche CeraLine Plan W

pour le montage mural

avec un corps d'avaloir, raccord d'écoulement DN 50 latéral, à rotule réglable de 0 – 15 degrés

SPÉCIFICITÉS

- pieds isolants aux bruits d'impact pour régler en hauteur
- bride sablée pour le raccordement de la résine d'étanchéité
- siphon anti-odeur et de nettoyage, hauteur du siphon 30 mm
- vis d'ajustement pour réglage en hauteur
- coiffe de protection
- gabarit pour la pose de carrelage
- pièce de blocage du cadre

MATÉRIAU

caniveau acier inox 1.4301, corps d'avaloir polypropylène à haute résistance aux chocs

DÉBIT D'ÉCOULEMENT CONFORME À LA NORME

DIN EN 1253 TAB. 3, (hauteur d'eau : 20 mm), en conformité avec la norme DIN EN 274

	Exigences	Dallmer
DN 50	0,4 l/s	0,7 l/s

DÉSIGNATION	L 1	L 2	RÉF.
caniveau de douche CeraLine Plan W, 500 mm		600 mm	523112
caniveau de douche CeraLine Plan W, 600 mm		700 mm	523129
caniveau de douche CeraLine Plan W, 700 mm		800 mm	523136
caniveau de douche CeraLine Plan W, 800 mm		900 mm	523143
caniveau de douche CeraLine Plan W, 900 mm		1000 mm	523150
caniveau de douche CeraLine Plan W, 1000 mm		1100 mm	523167
caniveau de douche CeraLine Plan W, 1100 mm		1200 mm	523174
caniveau de douche CeraLine Plan W, 1200 mm		1300 mm	523181

Fabrication spéciale pour caniveaux CeraLine Plan W sur demande :

- longueurs intermédiaires jusqu'à 1200 mm
- relevés du bride sur jusqu'à 3 côtés
- également disponible avec des distances du mur pour les pierres naturelles

Merci de nous consulter.

Encombrement vertical : 90 mm



CeraLine Plan W 500 – 1200

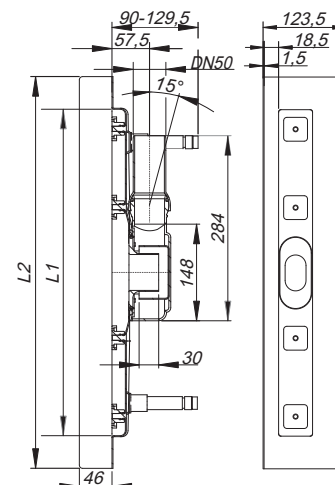

Caniveau de douche CeraLine



DALLMER caniveau de doche CeraLine Plan W Duo

pour le montage mural

avec deux corps d'avaloir, raccord d'écoulement DN 50 latéral, à rotule réglable de 0 – 15 degrés

SPÉCIFICITÉS

- pieds isolants aux bruits d'impact pour le réglage en hauteur
- bride sablée pour le raccordement de la résine d'étanchéité
- siphon anti-odeur et de nettoyage, hauteur du siphon 30 mm
- vis d'ajustement pour réglage en hauteur
- coiffe de protection
- gabarit pour la pose de carrelage
- pièce de blocage du cadre

MATÉRIAU

caniveau acier inox 1.4301, corps d'avaloir polypropylène à haute résistance aux chocs

DÉBIT D'ÉCOULEMENT CONFORME À LA NORME DIN EN 1253 (hauteur d'eau : 20 mm)

	Exigences	Dallmer
DN 50	0,8 l/s	1,2 l/s

DÉSIGNATION

DÉSIGNATION	L 1	L 2	L 3	RÉF.
caniveau de douche CeraLine Plan W Duo, 800 mm	800 mm	900 mm	200 mm	521958
caniveau de douche CeraLine Plan W Duo, 900 mm	900 mm	1000 mm	300 mm	521965
caniveau de douche CeraLine Plan W Duo, 1000 mm	1000 mm	1100 mm	300 mm	521972
caniveau de douche CeraLine Plan W Duo, 1100 mm	1100 mm	1200 mm	400 mm	521989
caniveau de douche CeraLine Plan W Duo, 1200 mm	1200 mm	1300 mm	400 mm	521996
caniveau de douche CeraLine Plan W Duo, 1300 mm	1300 mm	1400 mm	500 mm	524584
caniveau de douche CeraLine Plan W Duo, 1400 mm	1400 mm	1500 mm	500 mm	524591
caniveau de douche CeraLine Plan W Duo, 1500 mm	1500 mm	1600 mm	600 mm	524607
caniveau de douche CeraLine Plan W Duo, 1600 mm	1600 mm	1700 mm	600 mm	524614
caniveau de douche CeraLine Plan W Duo, 1700 mm	1700 mm	1800 mm	700 mm	524621
caniveau de douche CeraLine Plan W Duo, 1800 mm	1800 mm	1900 mm	700 mm	524638
caniveau de douche CeraLine Plan W Duo, 1900 mm	1900 mm	2000 mm	800 mm	524645
caniveau de douche CeraLine Plan W Duo, 2000 mm	2000 mm	2100 mm	800 mm	524652

Fabrication spéciale pour caniveaux CeraLine Plan W Duo sur demande :

- longueurs intermédiaires jusqu'à 2000 mm
- relevés du bride sur jusqu'à 3 côtés
- également disponible avec des distances du mur pour les pierres naturelles

Merci de nous consulter.

Encombrement vertical : 90 mm

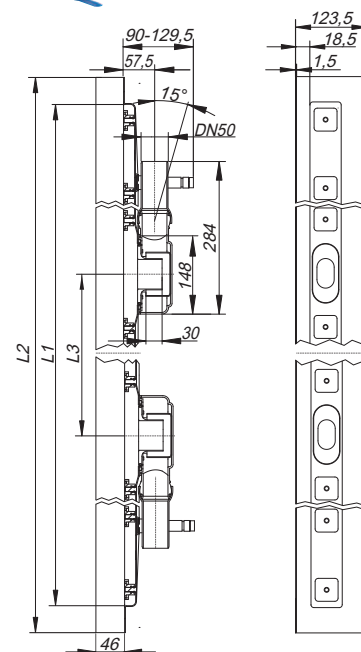

CeraLine Plan W Duo 800 - 1000

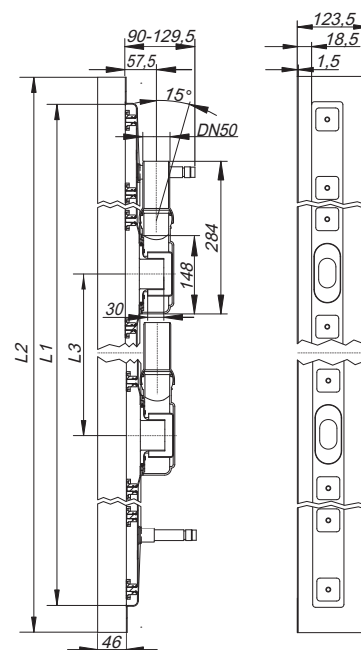

CeraLine Plan W Duo 1100 - 2000

Caniveau de douche CeraLine



DALLMER caniveau de douche CeraLine Nano F

pour le montage central
avec un corps d'avaloir, raccord d'écoulement DN 50 horizontal

SPÉCIFICITÉS

- pieds isolants aux bruits d'impact pour le réglage en hauteur
- bride sablée pour le raccordement de la résine d'étanchéité
- siphon anti-odeur et de nettoyage, hauteur du siphon 24 mm
- vis d'ajustement pour réglage en hauteur
- coiffe de protection
- gabarit pour la pose de carrelage
- pièce de blocage du cadre

MATÉRIAU

caniveau acier inox 1.4301, corps d'avaloir polypropylène à haute résistance aux chocs

DÉBIT D'ÉCOULEMENT CONFORME À LA NORME

DIN EN 1253 TAB. 3, (hauteur d'eau : 20 mm), en conformité avec la norme DIN EN 274

	Exigences	Dallmer
DN 50	0,4 l/s	0,46 l/s

DÉSIGNATION

DÉSIGNATION	L 1	L 2	RÉF.
caniveau de douche CeraLine Nano F, 500 mm		600 mm	523402
caniveau de douche CeraLine Nano F, 600 mm		700 mm	523495
caniveau de douche CeraLine Nano F, 700 mm		800 mm	523501
caniveau de douche CeraLine Nano F, 800 mm		900 mm	523594
caniveau de douche CeraLine Nano F, 900 mm		1000 mm	523600
caniveau de douche CeraLine Nano F, 1000 mm		1100 mm	523693
caniveau de douche CeraLine Nano F, 1100 mm		1200 mm	523709
caniveau de douche CeraLine Nano F, 1200 mm		1300 mm	523792

Fabrication spéciale pour caniveaux CeraLine Nano F sur demande :

Longueurs intermédiaires jusqu'à 1200 mm.

Merci de nous consulter.

Encombrement vertical : 68 mm

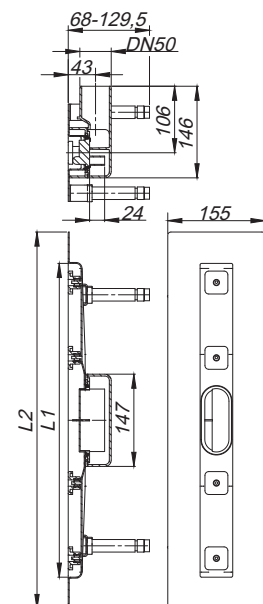

CeraLine Nano F 500 – 1200

Caniveau de douche CeraLine



DALLMER caniveau de douche CeraLine Nano F Duo
pour le montage central
avec deux corps d'avaloir, raccord d'écoulement DN 50 horizontal

SPÉCIFICITÉS

- pieds isolants aux bruits d'impact pour le réglage en hauteur
- bride sablée pour le raccordement de la résine d'étanchéité
- siphon anti-odeur et de nettoyage, hauteur du siphon 24 mm
- vis d'ajustement pour réglage en hauteur
- coiffe de protection
- gabarit pour la pose de carrelage
- pièce de blocage du cadre

MATÉRIAU

caniveau acier inox 1.4301, corps d'avaloir polypropylène à haute résistance aux chocs

DÉBIT D'ÉCOULEMENT CONFORME À LA NORME DIN EN 1253 (hauteur d'eau : 20 mm)

	Exigences	Dallmer
DN 50	0,8 l/s	0,82 l/s

DÉSIGNATION	L1	L2	L3	RÉF.
caniveau de douche CeraLine Nano F Duo, 800 mm		900 mm	200 mm	522191
caniveau de douche CeraLine Nano F Duo, 900 mm		1000 mm	300 mm	522214
caniveau de douche CeraLine Nano F Duo, 1000 mm		1100 mm	300 mm	522221
caniveau de douche CeraLine Nano F Duo, 1100 mm		1200 mm	400 mm	522238
caniveau de douche CeraLine Nano F Duo, 1200 mm		1300 mm	400 mm	522276
caniveau de douche CeraLine Nano F Duo, 1300 mm		1400 mm	500 mm	524713
caniveau de douche CeraLine Nano F Duo, 1400 mm		1500 mm	500 mm	524720
caniveau de douche CeraLine Nano F Duo, 1500 mm		1600 mm	600 mm	524737
caniveau de douche CeraLine Nano F Duo, 1600 mm		1700 mm	600 mm	524744
caniveau de douche CeraLine Nano F Duo, 1700 mm		1800 mm	700 mm	524751
caniveau de douche CeraLine Nano F Duo, 1800 mm		1900 mm	700 mm	524768
caniveau de douche CeraLine Nano F Duo, 1900 mm		2000 mm	800 mm	524775
caniveau de douche CeraLine Nano F Duo, 2000 mm		2100 mm	800 mm	524782

Fabrication spéciale pour caniveaux CeraLine Nano F Duo sur demande :
Longueurs intermédiaires jusqu'à 2000 mm.
Merci de nous consulter.

Encombrement vertical : 68 mm

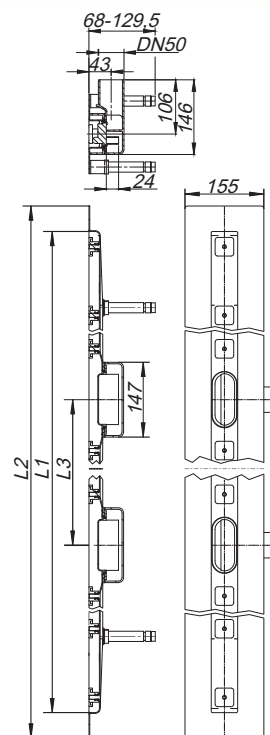

CeraLine Nano F Duo 800 – 2000

Caniveau de douche CeraLine



DALLMER caniveau de douche CeraLine Nano W

pour le montage mural
avec un corps d'avaloir, raccord d'écoulement DN 50 horizontal

SPÉCIFICITÉS

- pieds isolants aux bruits d'impact pour le réglage en hauteur
- bride sablée pour le raccordement de la résine d'étanchéité
- siphon anti-odeur et de nettoyage, hauteur du siphon 24 mm
- vis d'ajustement pour réglage en hauteur
- coiffe de protection
- gabarit pour la pose de carrelage
- pièce de blocage du cadre

MATÉRIAU

caniveau acier inox 1.4301, corps d'avaloir polypropylène à haute résistance aux chocs

DÉBIT D'ÉCOULEMENT CONFORME À LA NORME

DIN EN 1253 TAB. 3, (hauteur d'eau : 20 mm), en conformité avec la norme DIN EN 274

	Exigences	Dallmer
DN 50	0,4 l/s	0,46 l/s

DÉSIGNATION

DÉSIGNATION	L 1	L 2	RÉF.
caniveau de douche CeraLine Nano W, 500 mm		600 mm	523006
caniveau de douche CeraLine Nano W, 600 mm		700 mm	523099
caniveau de douche CeraLine Nano W, 700 mm		800 mm	523105
caniveau de douche CeraLine Nano W, 800 mm		900 mm	523198
caniveau de douche CeraLine Nano W, 900 mm		1000 mm	523204
caniveau de douche CeraLine Nano W, 1000 mm		1100 mm	523297
caniveau de douche CeraLine Nano W, 1100 mm		1200 mm	523303
caniveau de douche CeraLine Nano W, 1200 mm		1300 mm	523396

Fabrication spéciale pour caniveaux CeraLine Nano W sur demande :

- longueurs intermédiaires jusqu'à 1200 mm
- relevés du bride sur jusqu'à 3 côtés
- également disponible avec des distances du mur pour les pierres naturelles

Merci de nous consulter.

Encombrement vertical : 68 mm

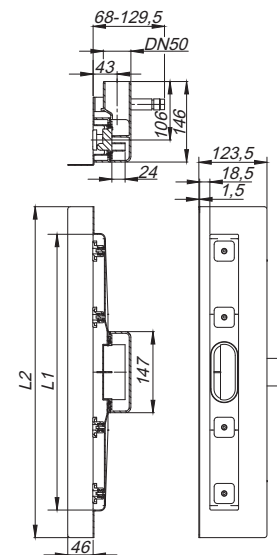

CeraLine Nano W 500 – 1200

Caniveau de douche CeraLine



DALLMER caniveau de douche CeraLine Nano W Duo
pour le montage mural
avec deux corps d'avaloir, raccord d'écoulement DN 50 horizontal

SPÉCIFICITÉS

- pieds isolants aux bruits d'impact pour le réglage en hauteur
- bride sablée pour le raccordement de la résine d'étanchéité
- siphon anti-odeur et de nettoyage, hauteur du siphon 24 mm
- vis d'ajustement de réglage en hauteur
- coiffe de protection
- gabarit pour la pose de carrelage
- pièce de blocage du cadre

MATÉRIAU

caniveau acier inox 1.4301, corps d'avaloir polypropylène à haute résistance aux chocs

DÉBIT D'ÉCOULEMENT CONFORME À LA NORME DIN EN 1253 (hauteur d'eau : 20 mm)

	Exigences	Dallmer
DN 50	0,8 l/s	0,82 l/s

DÉSIGNATION	L 1	L 2	L 3	RÉF.
caniveau de douche CeraLine Nano W Duo, 800 mm		900 mm	200 mm	522290
caniveau de douche CeraLine Nano W Duo, 900 mm		1000 mm	300 mm	522313
caniveau de douche CeraLine Nano W Duo, 1000 mm		1100 mm	300 mm	522320
caniveau de douche CeraLine Nano W Duo, 1100 mm		1200 mm	400 mm	522337
caniveau de douche CeraLine Nano W Duo, 1200 mm		1300 mm	400 mm	522375
caniveau de douche CeraLine Nano W Duo, 1300 mm		1400 mm	500 mm	524799
caniveau de douche CeraLine Nano W Duo, 1400 mm		1500 mm	500 mm	524805
caniveau de douche CeraLine Nano W Duo, 1500 mm		1600 mm	600 mm	524812
caniveau de douche CeraLine Nano W Duo, 1600 mm		1700 mm	600 mm	524829
caniveau de douche CeraLine Nano W Duo, 1700 mm		1800 mm	700 mm	524836
caniveau de douche CeraLine Nano W Duo, 1800 mm		1900 mm	700 mm	524843
caniveau de douche CeraLine Nano W Duo, 1900 mm		2000 mm	800 mm	524850
caniveau de douche CeraLine Nano W Duo, 2000 mm		2100 mm	800 mm	524867

Fabrication spéciale pour caniveaux CeraLine Nano W Duo sur demande :

- longueurs intermédiaires jusqu'à 2000 mm
 - relevés du bride sur jusqu'à 3 côtés
 - également disponible avec des distances du mur pour les pierres naturelles
- Merci de nous consulter.

Encombrement vertical : 68 mm

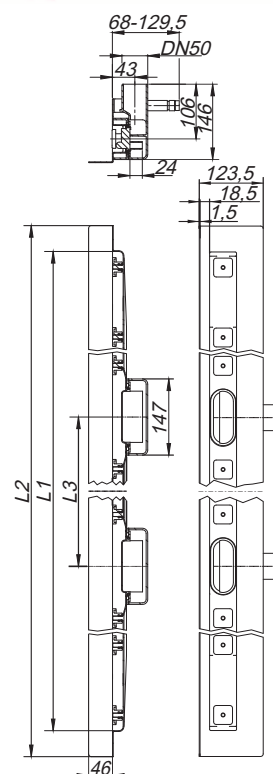

CeraLine Nano W Duo 800 – 2000

Caniveau de douche CeraLine



DALLMER caniveau de douche CeraLine vertical F

selon la norme DIN EN 1253

pour le montage central

avec un corps d'avaloir 40 S, raccord d'écoulement DN 50 vertical

SPÉCIFICITÉS

- pieds isolants aux bruits d'impact pour le réglage en hauteur
- bride sablée pour le raccordement de la résine d'étanchéité
- siphon anti-odeur et de nettoyage, hauteur du siphon 50 mm
- vis d'ajustement pour réglage en hauteur
- coiffe de protection
- gabarit pour la pose de carrelage
- pièce de blocage du cadre

MATÉRIAU

caniveau acier inox 1.4301, corps d'avaloir polypropylène à haute résistance aux chocs

DÉBIT D'ÉCOULEMENT CONFORME À LA NORME DIN EN 1253 (hauteur d'eau : 20 mm)

	Exigences	Dallmer
DN 50	0,8 l/s	0,8 l/s

DÉSIGNATION	L 1	L 2	RÉF.
caniveau de douche CeraLine vertical F, 500 mm		600 mm	521606
caniveau de douche CeraLine vertical F, 600 mm		700 mm	521613
caniveau de douche CeraLine vertical F, 700 mm		800 mm	521620
caniveau de douche CeraLine vertical F, 800 mm		900 mm	521637
caniveau de douche CeraLine vertical F, 900 mm		1000 mm	521644
caniveau de douche CeraLine vertical F, 1000 mm		1100 mm	521651
caniveau de douche CeraLine vertical F, 1100 mm		1200 mm	521668
caniveau de douche CeraLine vertical F, 1200 mm		1300 mm	521675

Compatible avec l'ensemble de protection incendie 2 (RÉF. 515025).

Fabrication spéciale pour caniveaux CeraLine vertical F sur demande :

- longueurs intermédiaires jusqu'à 1200 mm
- caniveaux de douche de 900 mm jusqu'à 1200 mm avec deux siphons

Merci de nous consulter.

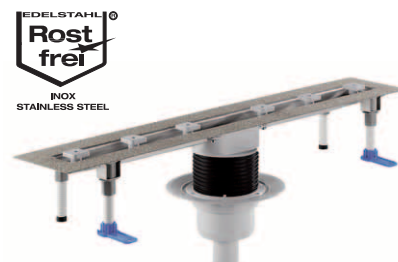

CeraLine vertical F 500 – 1200

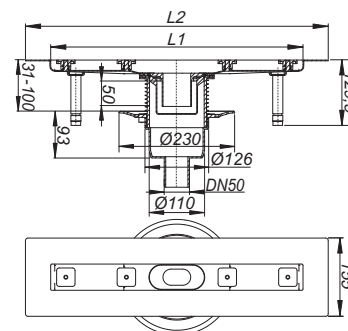

DALLMER manchon à coller en PVC

pour la connexion des tubes PP à PVC en DN 50

MATÉRIAU

PVC

DÉSIGNATION	DN	RÉF.
manchon à coller en PVC	DN 50	691125



manchon à coller en PVC

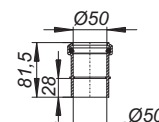

Caniveau de douche CeraLine



DALLMER caniveau de douche CeraLine vertical F Duo

selon la norme DIN EN 1253

pour le montage central

avec deux corps d'avaloir CIRCO V, raccord d'écoulement DN 50/DN 70 vertical

SPÉCIFICITÉS

- pieds isolants aux bruits d'impact pour le réglage en hauteur
- bride sablée pour le raccordement de la résine d'étanchéité
- siphon anti-odeur et de nettoyage, hauteur du siphon 50 mm
- vis d'ajustement pour réglage en hauteur
- coiffe de protection
- gabarit pour la pose de carrelage
- pièce de blocage du cadre

MATÉRIAU

caniveau acier inox 1.4301, corps d'avaloir polypropylène à haute résistance aux chocs

DÉBIT D'ÉCOULEMENT CONFORME À LA NORME DIN EN 1253 (hauteur d'eau : 20 mm)

	Exigences	Dallmer
DN 50	0,8 l/s	1,4 l/s

DÉSIGNATION	L 1	L 2	L 3	RÉF.
caniveau de douche CeraLine vertical F Duo, 1300 mm		1400 mm	500 mm	521682
caniveau de douche CeraLine vertical F Duo, 1400 mm		1500 mm	500 mm	521699
caniveau de douche CeraLine vertical F Duo, 1500 mm		1600 mm	600 mm	521705
caniveau de douche CeraLine vertical F Duo, 1600 mm		1700 mm	600 mm	521712
caniveau de douche CeraLine vertical F Duo, 1700 mm		1800 mm	700 mm	521729
caniveau de douche CeraLine vertical F Duo, 1800 mm		1900 mm	700 mm	521736
caniveau de douche CeraLine vertical F Duo, 1900 mm		2000 mm	800 mm	521743
caniveau de douche CeraLine vertical F Duo, 2000 mm		2100 mm	800 mm	521750

- Compatible avec l'ensemble de protection incendie 1 (RÉF. 515018).

Fabrication spéciale pour caniveaux CeraLine vertical F Duo sur demande :

Longueurs intermédiaires jusqu'à 2000 mm.

Merci de nous consulter.

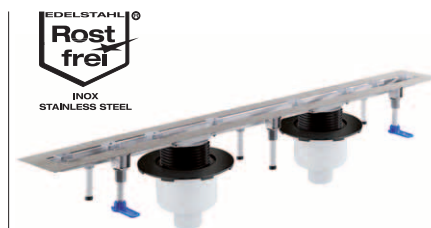

CeraLine vertical F Duo 1300 – 2000

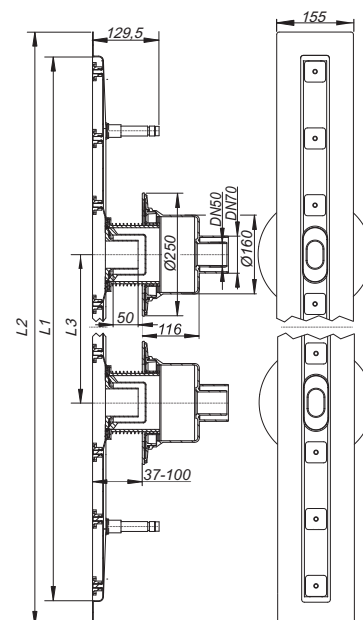

Caniveau de douche CeraLine

DALLMER profil de finition CeraLine Standard

profil de finition pour les caniveaux de douche CeraLine, approprié pour des revêtements de sol de 2 à 16 mm (colle inclus), largeur de 40 mm

MATÉRIAU

acier inox 1.4301, classe de charge K 3 (300 kg)

DÉSIGNATION	DIMENSION	RÉF.
profil de finition CeraLine Standard	500 mm	520517
profil de finition CeraLine Standard	600 mm	520524
profil de finition CeraLine Standard	700 mm	520531
profil de finition CeraLine Standard	800 mm	520548
profil de finition CeraLine Standard	900 mm	520555
profil de finition CeraLine Standard	1000 mm	520562
profil de finition CeraLine Standard	1100 mm	520586
profil de finition CeraLine Standard	1200 mm	520579
profil de finition CeraLine Standard	1300 mm	524201
profil de finition CeraLine Standard	1400 mm	524218
profil de finition CeraLine Standard	1500 mm	524225
profil de finition CeraLine Standard	1600 mm	524232
profil de finition CeraLine Standard	1700 mm	524249
profil de finition CeraLine Standard	1800 mm	524256
profil de finition CeraLine Standard	1900 mm	524263
profil de finition CeraLine Standard	2000 mm	524270

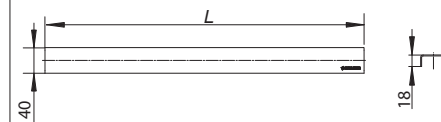

DALLMER profil de finition CeraLine Standard, verrouillable

profil de finition pour les caniveaux de douche CeraLine, approprié pour des revêtements de sol de 2 à 16 mm (colle inclus), largeur de 40 mm

MATÉRIAU

acier inox 1.4301, classe de charge K 3 (300 kg)



Installation du cache verrouillable

DÉSIGNATION	DIMENSION	RÉF.
profil de finition CeraLine Standard, verrouillable	500 mm	526014
profil de finition CeraLine Standard, verrouillable	600 mm	526021
profil de finition CeraLine Standard, verrouillable	700 mm	526038
profil de finition CeraLine Standard, verrouillable	800 mm	526045
profil de finition CeraLine Standard, verrouillable	900 mm	526052
profil de finition CeraLine Standard, verrouillable	1000 mm	526069
profil de finition CeraLine Standard, verrouillable	1100 mm	526076
profil de finition CeraLine Standard, verrouillable	1200 mm	526083
profil de finition CeraLine Standard, verrouillable	1300 mm	526090
profil de finition CeraLine Standard, verrouillable	1400 mm	526106
profil de finition CeraLine Standard, verrouillable	1500 mm	526113
profil de finition CeraLine Standard, verrouillable	1600 mm	526120
profil de finition CeraLine Standard, verrouillable	1700 mm	526137
profil de finition CeraLine Standard, verrouillable	1800 mm	526144
profil de finition CeraLine Standard, verrouillable	1900 mm	526151
profil de finition CeraLine Standard, verrouillable	2000 mm	526168

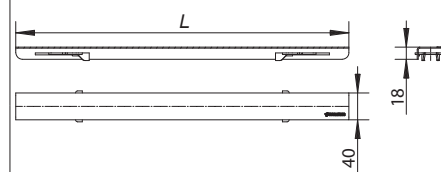

Caniveau de douche CeraLine

DALLMER profil de finition CeraLine Design brossé

profil de finition pour les caniveaux de douche CeraLine, approprié pour des revêtements de sol de 5 à 19 mm (colle inclus), largeur de 40 mm

MATÉRIAU

acier inox 1.4301, support massif de 3 mm, classe de charge K 3 (300 kg)

DÉSIGNATION	DIMENSION	RÉF.
profil de finition CeraLine Design brossé	500 mm	520616
profil de finition CeraLine Design brossé	600 mm	520623
profil de finition CeraLine Design brossé	700 mm	520630
profil de finition CeraLine Design brossé	800 mm	520647
profil de finition CeraLine Design brossé	900 mm	520654
profil de finition CeraLine Design brossé	1000 mm	520661
profil de finition CeraLine Design brossé	1100 mm	520685
profil de finition CeraLine Design brossé	1200 mm	520678
profil de finition CeraLine Design brossé	1300 mm	524287
profil de finition CeraLine Design brossé	1400 mm	524294
profil de finition CeraLine Design brossé	1500 mm	524300
profil de finition CeraLine Design brossé	1600 mm	524317
profil de finition CeraLine Design brossé	1700 mm	524324
profil de finition CeraLine Design brossé	1800 mm	524331
profil de finition CeraLine Design brossé	1900 mm	524348
profil de finition CeraLine Design brossé	2000 mm	524355

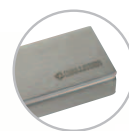

profil de finition CeraLine Design brossé

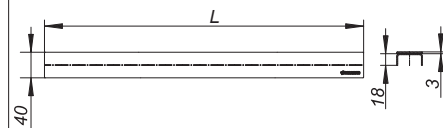

DALLMER profil de finition CeraLine Design, brossé, verrouillable

profil de finition pour les caniveaux de douche CeraLine, approprié pour des revêtements de sol de 5 à 19 mm (colle inclus), largeur de 40 mm

MATÉRIAU

acier inox 1.4301, support massif de 3 mm, classe de charge K 3 (300 kg)



Installation du cache verrouillable

DÉSIGNATION	DIMENSION	RÉF.
profil CeraLine Design brossé, verrouillable	500 mm	526182
profil CeraLine Design brossé, verrouillable	600 mm	526199
profil CeraLine Design brossé, verrouillable	700 mm	526205
profil CeraLine Design brossé, verrouillable	800 mm	526212
profil CeraLine Design brossé, verrouillable	900 mm	526229
profil CeraLine Design brossé, verrouillable	1000 mm	526236
profil CeraLine Design brossé, verrouillable	1100 mm	526243
profil CeraLine Design brossé, verrouillable	1200 mm	526250
profil CeraLine Design brossé, verrouillable	1300 mm	526267
profil CeraLine Design brossé, verrouillable	1400 mm	526274
profil CeraLine Design brossé, verrouillable	1500 mm	526281
profil CeraLine Design brossé, verrouillable	1600 mm	526298
profil CeraLine Design brossé, verrouillable	1700 mm	526304
profil CeraLine Design brossé, verrouillable	1800 mm	526311
profil CeraLine Design brossé, verrouillable	1900 mm	526328
profil CeraLine Design brossé, verrouillable	2000 mm	526335

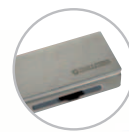

profil CeraLine Design brossé, verrouillable

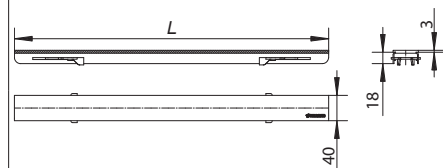

Caniveau de douche CeraLine

DALLMER kit d'entretien

pour nettoyage et protection des surfaces en acier inox

SPÉCIFICITÉS

- 100 ml liquide détergent
- éponge d'application
- toison de nettoyage contre pollution intense
- instructions d'usage

DÉSIGNATION	RÉF.
kit d'entretien	520494



kit d'entretien

DALLMER profil de finition CeraLine Design en acier inox poli

profil de finition pour les caniveaux de douche CeraLine, approprié pour des revêtements de sol de 5 à 19 mm (colle inclus), largeur de 40 mm

MATÉRIAU

acier inox 1.4301, support massif de 3 mm, poli ou anodisé noir mat, classe de charge K 3 (300 kg)

DÉSIGNATION	DIMENSION	RÉF.
profil de finition CeraLine Design en acier inox poli	500 mm	523716
profil de finition CeraLine Design en acier inox poli	600 mm	523723
profil de finition CeraLine Design en acier inox poli	700 mm	523730
profil de finition CeraLine Design en acier inox poli	800 mm	523747
profil de finition CeraLine Design en acier inox poli	900 mm	523754
profil de finition CeraLine Design en acier inox poli	1000 mm	523761
profil de finition CeraLine Design en acier inox poli	1100 mm	523778
profil de finition CeraLine Design en acier inox poli	1200 mm	523785

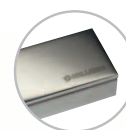

profil de finition CeraLine Design en acier inox poli

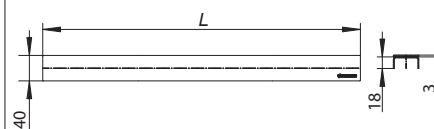

DALLMER profil de finition CeraLine anthracite mat

profil de finition pour les caniveaux de douche CeraLine, approprié pour des revêtements de sol de 5 à 19 mm (colle inclus), largeur de 40 mm

MATÉRIAU

acier inox 1.4301, support massif de 3 mm, enduction PVD anthracite mat, classe de charge K 3 (300 kg)

DÉSIGNATION	DIMENSION	RÉF.
profil de finition CeraLine anthracite mat	500 mm	527097
profil de finition CeraLine anthracite mat	600 mm	527158
profil de finition CeraLine anthracite mat	700 mm	527165
profil de finition CeraLine anthracite mat	800 mm	527172
profil de finition CeraLine anthracite mat	900 mm	527189
profil de finition CeraLine anthracite mat	1000 mm	527196
profil de finition CeraLine anthracite mat	1100 mm	527240
profil de finition CeraLine anthracite mat	1200 mm	527257



profil de finition CeraLine anthracite mat

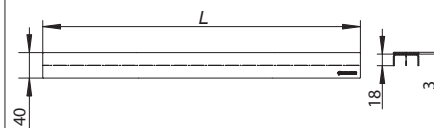

Caniveau de douche CeraLine

DALLMER profil de finition CeraLine or rouge mat

profil de finition pour les caniveaux de douche CeraLine, approprié pour des revêtements de sol de 5 à 19 mm (colle inclus), largeur de 40 mm

MATÉRIAU

acier inox 1.4301, support massif de 3 mm, enduction PVD or rouge mat, classe de charge K 3 (300 kg)

DÉSIGNATION	DIMENSION	RÉF.
profil de finition CeraLine or rouge mat	500 mm	527264
profil de finition CeraLine or rouge mat	600 mm	527271
profil de finition CeraLine or rouge mat	700 mm	527288
profil de finition CeraLine or rouge mat	800 mm	527295
profil de finition CeraLine or rouge mat	900 mm	527301
profil de finition CeraLine or rouge mat	1000 mm	527318
profil de finition CeraLine or rouge mat	1100 mm	527325
profil de finition CeraLine or rouge mat	1200 mm	527332

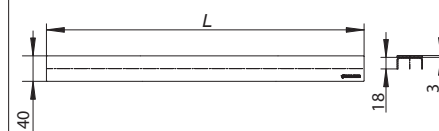

DALLMER profil de finition CeraLine laiton mat

profil de finition pour les caniveaux de douche CeraLine, approprié pour des revêtements de sol de 5 à 19 mm (colle inclus), largeur de 40 mm

MATÉRIAU

acier inox 1.4301, support massif de 3 mm, enduction PVD laiton mat, classe de charge K 3 (300 kg)

DÉSIGNATION	DIMENSION	RÉF.
profil de finition CeraLine laiton mat	500 mm	527349
profil de finition CeraLine laiton mat	600 mm	527356
profil de finition CeraLine laiton mat	700 mm	527363
profil de finition CeraLine laiton mat	800 mm	527370
profil de finition CeraLine laiton mat	900 mm	527387
profil de finition CeraLine laiton mat	1000 mm	527394
profil de finition CeraLine laiton mat	1100 mm	527400
profil de finition CeraLine laiton mat	1200 mm	527417

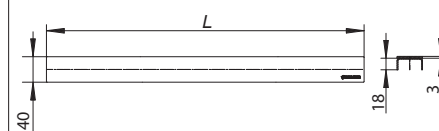

Caniveau de douche CeraLine

DALLMER profil de finition CeraLine Individual

profil de finition pour les caniveaux de douche CeraLine, pour la pose des revêtements de sol individuels, approprié pour des revêtements de sol de 16 à 30 mm (colle inclus), largeur de 40 mm

MATÉRIAU

acier inox 1.4301, classe de charge K 3 (300 kg)

DÉSIGNATION	DIMENSION	RÉF.
profil de finition CeraLine Individual	500 mm	520715
profil de finition CeraLine Individual	600 mm	520722
profil de finition CeraLine Individual	700 mm	520739
profil de finition CeraLine Individual	800 mm	520746
profil de finition CeraLine Individual	900 mm	520753
profil de finition CeraLine Individual	1000 mm	520760
profil de finition CeraLine Individual	1100 mm	520784
profil de finition CeraLine Individual	1200 mm	520777
profil de finition CeraLine Individual	1300 mm	524362
profil de finition CeraLine Individual	1400 mm	524379
profil de finition CeraLine Individual	1500 mm	524386
profil de finition CeraLine Individual	1600 mm	524393
profil de finition CeraLine Individual	1700 mm	524409
profil de finition CeraLine Individual	1800 mm	524416
profil de finition CeraLine Individual	1900 mm	524423
profil de finition CeraLine Individual	2000 mm	524430

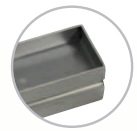

profil de finition CeraLine Individual

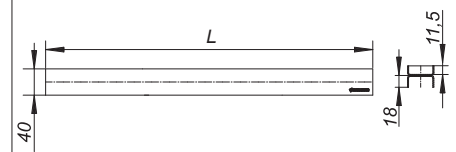

DALLMER profil de finition CeraLine Verre noir

profil de finition pour les caniveaux de douche CeraLine, approprié pour des revêtements de sol de 8 à 22 mm (colle inclus), largeur de 40 mm

MATÉRIAU

acier inox 1.4301, avec insert en verre

DÉSIGNATION	DIMENSION	RÉF.
profil de finition CeraLine Verre noir	500 mm	523419
profil de finition CeraLine Verre noir	600 mm	523426
profil de finition CeraLine Verre noir	700 mm	523433
profil de finition CeraLine Verre noir	800 mm	523440
profil de finition CeraLine Verre noir	900 mm	523457
profil de finition CeraLine Verre noir	1000 mm	523464
profil de finition CeraLine Verre noir	1100 mm	523471
profil de finition CeraLine Verre noir	1200 mm	523488



profil de finition CeraLine Verre noir

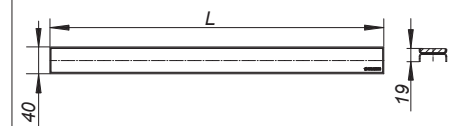

Caniveau de douche CeraLine

DALLMER profil de finition CeraLine Verre blanc

profil de finition pour les caniveaux de douche CeraLine, approprié pour des revêtements de sol de 8 à 22 mm (colle inclus), largeur de 40 mm

MATÉRIAU

acier inox 1.4301, avec insert en verre

DÉSIGNATION	DIMENSION	RÉF.
profil de finition CeraLine Verre blanc	500 mm	523518
profil de finition CeraLine Verre blanc	600 mm	523525
profil de finition CeraLine Verre blanc	700 mm	523532
profil de finition CeraLine Verre blanc	800 mm	523549
profil de finition CeraLine Verre blanc	900 mm	523556
profil de finition CeraLine Verre blanc	1000 mm	523563
profil de finition CeraLine Verre blanc	1100 mm	523570
profil de finition CeraLine Verre blanc	1200 mm	523587

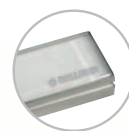

profil de finition CeraLine Verre blanc

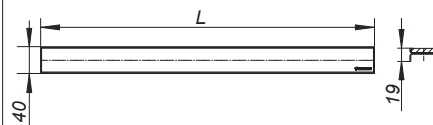

DALLMER jeu de réglage en hauteur pour pierre naturelle

2 vis de réglage longues pour le montage / réglage en hauteur des profils de finition CeraLine posés sur revêtements de sol à haute épaisseur, tels que la pierre naturelle

CeraLine	quantités requises	combiné avec profil de finition CeraLine:	réglage de la hauteur
500 – 600	2	Standard	15 – 29 mm
700 – 1000	3	Design	18 – 32 mm
1100 – 1200	4	Verre	21 – 35 mm
1300 – 1700	5	Teck	21 – 35 mm
1800 – 2000	6	personnalisable	29 – 43 mm

DÉSIGNATION	RÉF.
jeu de réglage en hauteur pour pierre naturelle, jusqu'au Juillet 2013	520913
jeu de réglage en hauteur pour pierre naturelle	523976



jeu de réglage en hauteur pour pierre naturelle

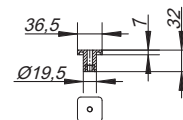

DALLMER jeu de réglage en hauteur

2 vis de réglage courtes, pièce de rechange pour le montage des profils de finition CeraLine

CeraLine	quantités requises
500 – 600	2
700 – 1000	3
1100 – 1200	4
1300 – 1700	5
1800 – 2000	6

DÉSIGNATION	RÉF.
jeu de réglage en hauteur, jusqu'au Juillet 2013	521019
jeu de réglage en hauteur	523983



jeu de réglage en hauteur

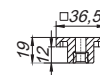

Caniveau de douche CeraLine

DALLMER clé de maintenance pour caniveau de douche

clé de maintenance CeraLine pour reprise facile de tous les profils de finition CeraLine ainsi que pour bloquer et débloquer les versions verrouillables

MATÉRIAU

acier inox 1.4301

DÉSIGNATION

clé de maintenance pour caniveau de douche

RÉF.

521088



clé de maintenance pour caniveau de douche

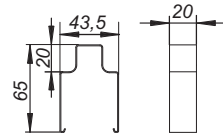

DALLMER élément antibruit CeraLine

pour le montage avec les caniveaux de douche CeraLine.

En cas d'installation selon rapport d'essai P-BA 221/2008 (CeraLine), satisfait aux exigences supérieures en termes d'isolation acoustique selon la norme DIN 4109 et VDI 4100.

DÉSIGNATION

élément antibruit CeraLine

DIMENSION

500 x 250 mm

RÉF.

520869

Pour les caniveaux de douche 1300 - 2000, il est nécessaire de prévoir deux éléments antibruit CeraLine !



élément antibruit CeraLine

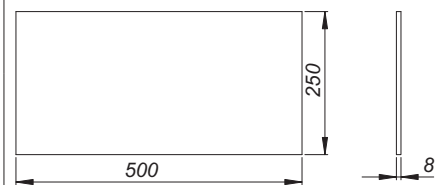

DALLMER siphon anti-odeur CeraLine à partir de 2009

pièce détachée pour caniveaux de douche CeraLine à partir de 2009

DÉSIGNATION

siphon anti-odeur CeraLine à partir de 2009

RÉF.

520845



siphon anti-odeur CeraLine à partir de 2009

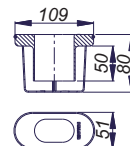

DALLMER siphon anti-odeur CeraLine Plan

pièce détachée pour caniveaux de douche CeraLine Plan

DÉSIGNATION

siphon anti-odeur CeraLine Plan

RÉF.

520852



siphon anti-odeur CeraLine Plan

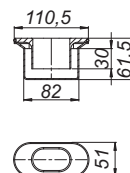

DALLMER siphon anti-odeur CeraLine Nano

pièce détachée pour caniveaux de douche CeraLine Nano

DÉSIGNATION

siphon anti-odeur CeraLine Nano

RÉF.

521774



siphon anti-odeur CeraLine Nano

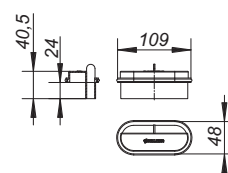

Caniveau de douche CeraLine

DALLMER kit de régulation de niveau CeraLine

Deux tiges filetées antibruit avec matériau de montage. Pour ajustement d'hauteur des caniveaux de douche CeraLine, des corps d'avaloir CeraDrain et des éléments d'hauteur ainsi que des corps d'avaloir CeraNiveau.

DÉSIGNATION	RÉF.
kit de régulation de niveau CeraLine	521033



kit de régulation de niveau CeraLine



DALLMER corps d'avaloir CeraLine produit à partir de 2009

corps d'avaloir CeraLine produit à partir de 2009

**DÉBIT D'ÉCOULEMENT CONFORME À LA NORME
DIN EN 1253** (hauteur d'eau : 20 mm avec grille standard)

	Exigences	Dallmer
DN 50	0,8 l/s	0,8 l/s

DÉSIGNATION	DN	RÉF.
corps d'avaloir CeraLine produit à partir de 2009	DN 50	520692



corps d'avaloir CeraLine produit à partir de 2009

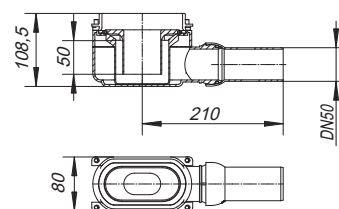

DALLMER corps d'avaloir CeraLine Plan

corps d'avaloir CeraLine Plan

DÉSIGNATION	DN	RÉF.
corps d'avaloir CeraLine Plan	DN 50	520791



corps d'avaloir CeraLine Plan

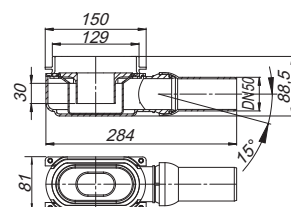

DALLMER corps d'avaloir CeraLine Nano

corps d'avaloir CeraLine Nano

DÉSIGNATION	DN	RÉF.
corps d'avaloir CeraLine Nano	DN 50	521767



corps d'avaloir CeraLine Nano

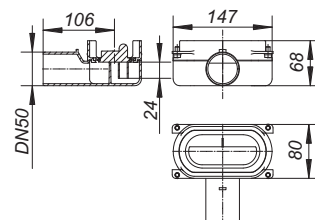



Nos autres prestations à votre service



Une promesse de qualité
pour vous et vos clients



Nouvelle application Dallmer
pour les professionnels

Cette application – signée Dallmer – est idéale pour tous ceux qui s'intéressent aux systèmes d'écoulement de l'eau dans les bâtiments. Elle offre aux architectes, planificateurs, installateurs, maîtres d'œuvre et propriétaires immobiliers des informations concrètes et détaillées sur les produits. Elle dispose aussi d'une série de fonctions utiles telles que :

- Notices de montage
- Vidéos d'installation
- Catalogues/Brochures
- Photos d'ambiance
- Outils de recherche avec lecteur de codes-barres
- Nouveautés et innovations produits

Toujours là pour vous :
la hotline DALLMER à l'écoute

+49 800 3255637

Du lundi au jeudi : de 7h15 à 17 h
Le vendredi : de 7h15 à 14 h

Dallmer GmbH + Co. KG
Wiebelsheidestraße 25
59757 Arnsberg
Allemagne

T +49 2932 9616 - 0
F +49 2932 9616 - 222
E info@dallmer.de
W www.dallmer.de/fr/